

DRUCKDICHTER ABGASLEITUNG ADG

T120 H1(P1) W 2 020

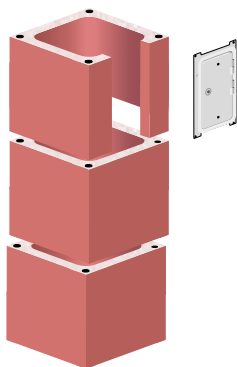

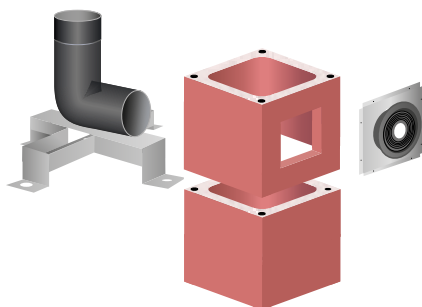
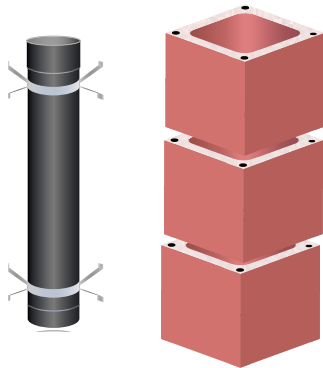
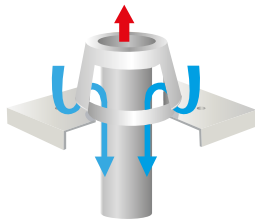

Geeignet für

- Ölbrennwertgeräte
- Gasbrennwertgeräte
- Blockheizkraftwerke
- Gasbetriebene Wärmepumpen

Einsatzbereich

Für raumluftunabhängige Feuerstätten – die Verbrennungsluft wird von der Mündung des Schornsteins über den im System integrierten Luft- bzw. Ringspalt zugeführt. Das System kann auch raumluftabhängig betrieben werden.

Eigenschaften

- 2-schalige Abgasleitung
- Trockene und feuchte Betriebsweise
- Unterdruck- und Überdruck-/ Hochdruckbetrieb
- Abgastemperaturbereich bis max. 120°C
- Innenliegende EPDM-Lippendichtungen

Systembestandteile

- Leichtbeton-Außenschalen, Bauhöhe 33 cm
- Abstandhalter
- Einwandige, überdruckdichte und starre PP-Abgasleitung

Kennzeichnung

- T120 H1(P1) W 2 O20

Sonstiges

- Mittels eines 87° - Bogens wird das Kondensat über die Anschlussleitung ausgeleitet
- Durchgehende, kondensatdichte Polypropylen-Abgasleitung
- Zusatznutzen durch Multifunktionsschacht (MFS) als Lüftungs- /Installationschacht möglich
- Einfache Montage – Systembauteile aufeinander abgestimmt
- Optimaler Putzträger
- Kombinierbar mit anderen **SCHWENDILATOR**-Schornsteinsystemen

Auch Lieferbar

F90 Umgebungsschacht ALS für Abgasanlagen ohne Abgasleitung.

- Zur Aufnahme von bauseitigen Abgasleitungen
- Be- und Entlüftung in Heizräumen
- Zur Aufnahme von Strom,- Installations- oder Solarleitungen

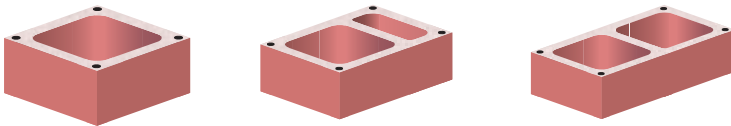

Abmaße und Größen auf Anfrage im Werk.

Typ Bestellnummer	PP-Abgasleitung		L50 (F90) Schacht	Mantelstein Außenmaß
	lichte Weite			
	Zug 1 cm	Zug 2 cm	lichte Weite cm	Außenmaß cm

Einzügig

AGD 6 - 19/19	Ø 6	-	-	29 x 29
AGD 8 - 19/19	Ø 8	-	-	29 x 29
AGD 10 - 19/19	Ø 10	-	-	29 x 29
AGD 6 - 24/24	Ø 6	-	-	34 x 34
AGD 8 - 24/24	Ø 8	-	-	34 x 34
AGD 10 - 24/24	Ø 10	-	-	34 x 34
AGD 6 - 26/26	Ø 6	-	-	36 x 36
AGD 8 - 26/26	Ø 8	-	-	36 x 36
AGD 10 - 26/26	Ø 10	-	-	36 x 36
AGD 6 - 29/29	Ø 6	-	-	39 x 39
AGD 8 - 29/29	Ø 8	-	-	39 x 39
AGD 10 - 29/29	Ø 10	-	-	39 x 39

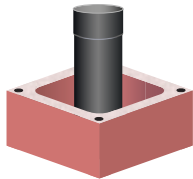

Weitere Größen auf Anfrage.

Einzügig mit Multifunktionsschacht

AGD MFS 6 - 24/24	Ø 6	-	9 x 23	34 x 47
AGD MFS 8 - 24/24	Ø 8	-	9 x 23	34 x 47
AGD MFS 10 - 24/24	Ø 10	-	9 x 23	34 x 47
AGD MFS 6 - 26/26	Ø 6	-	11 x 25	36 x 51
AGD MFS 8 - 26/26	Ø 8	-	11 x 25	36 x 51
AGD MFS 10 - 26/26	Ø 10	-	11 x 25	36 x 51
AGD MFS 6 - 29/29	Ø 6	-	11 x 29	39 x 54
AGD MFS 8 - 29/29	Ø 8	-	11 x 29	39 x 54
AGD MFS 10 - 29/29	Ø 10	-	11 x 29	39 x 54

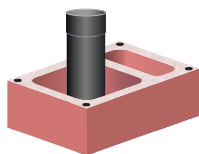

Weitere Größen auf Anfrage.

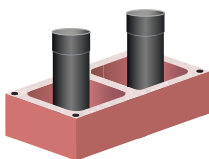

Zweizügige Abgasanlagen auf Anfrage im Werk.